

## IMPORTANT SAFETY INSTRUCTIONS

READ AND FOLLOW ALL SAFETY INSTRUCTIONS! SAVE THESE INSTRUCTIONS AND DELIVER TO OWNER AFTER INSTALLATION

- To reduce the risk of death, personal injury or property damage from fire, electric shock, falling parts, cuts/abrasions, and other hazards please read all warnings and instructions included with and on the fixture box and all fixture labels.
- Before installing, servicing, or performing routine maintenance upon this equipment, follow these general precautions.
- Installation and service of luminaires should be performed by a **qualified licensed electrician**.
- Maintenance of the luminaires should be performed by person(s) familiar with the luminaires' construction and operation and any hazards involved. Regular fixture maintenance programs are recommended.
- It will occasionally be necessary to clean the outside of the refractor/lens. Frequency of cleaning will depend on ambient dirt level and minimum light output which is acceptable to user. Refractor/lens should be washed in a solution of warm water and any mild, non-abrasive household detergent, rinsed with clean water and wiped dry. Should optical assembly become dirty on the inside, wipe refractor/lens and clean in above manner, replacing damaged gaskets as necessary.
- DO NOT INSTALL DAMAGED PRODUCT!** This luminaire has been properly packed so that no parts should have been damaged during transit. Inspect to confirm. Any part damaged or broken during or after assembly should be replaced.
- Recycle: For information on how to recycle LED electronic products, please visit [www.epa.gov](http://www.epa.gov).
- These instructions do not purport to cover all details or variations in equipment nor to provide every possible contingency to meet in connection with installation, operation, or maintenance. Should further information be desired or should particular problems arise which are not covered sufficiently for the purchaser's or owner's purposes, this matter should be referred to Acuity Brands Lighting, Inc.

### WARNING RISK OF ELECTRIC SHOCK

- Disconnect or turn off power before installation or servicing.
- Verify that supply voltage is correct by comparing it with the luminaire label information.
- Make all electrical and grounded connections in accordance with the National Electrical Code (NEC) and any applicable local code requirements.
- All wiring connections should be capped with UL approved recognized wire connectors.

### CAUTION RISK OF INJURY

- Wear gloves and safety glasses at all times when removing luminaire from carton, installing, servicing or performing maintenance.
- Avoid direct eye exposure to the light source while it is on.

### WARNING RISK OF BURN

- Allow lamp/fixture to cool before handling. Do not touch enclosure or light source.
- Do not exceed maximum wattage marked on luminaire label.
- Follow all manufacturer's warnings, recommendations and restrictions for: driver type, burning position, mounting locations/methods, replacement and recycling.

### CAUTION RISK OF FIRE

- Keep combustible and other materials that can burn, away from lamp/lens.
- Do not operate in close proximity to persons, combustible materials or substances affected by heat or drying.

### CAUTION: RISK OF PRODUCT DAMAGE

- Never connect components under load.
- Do not mount or support these fixtures in a manner that can cut the outer jacket or damage wire insulation.
- Unless individual product specifications deem otherwise: Never connect an LED product to dimmer packs, occupancy sensors, timing devices, or other related control devices. LED fixtures must be powered directly off a switched circuit.
- Unless individual product specifications deem otherwise: Do not restrict fixture ventilation. Allow for some volume of airspace around fixture. Avoid covering LED fixtures with insulation, foam, or other material that will prevent convection or conduction cooling.
- Unless individual product specifications deem otherwise: Do not exceed fixtures maximum ambient temperature.
- Only use fixture in its intended location.
- LED products are Polarity Sensitive. Ensure proper Polarity before installation.
- Electrostatic Discharge (ESD): ESD can damage LED fixtures. Personal grounding equipment must be worn during all installation or servicing of the unit.
- Do not touch individual electrical components as this can cause ESD, shorten lamp life, or alter performance.
- Some components inside the fixture may not be serviceable. In the unlikely event your unit may require service, stop using the unit immediately and contact an ABL representative for assistance.
- Always read the fixtures complete installation instructions prior to installation for any additional fixture specific warnings.
- Verify that power distribution system has proper grounding. Lack of proper earth ground can lead to fixture failure and may void warranty.

All luminaires that contain electronic devices that generate frequencies above 9kHz from any component within the luminaire comply with Part 15 of the FCC Rules. Operation is subject to the following two conditions: (1) This device may not cause harmful interference (2) This device must accept any interference received, including interference that may cause undesired operation.

Failure to follow any of these instructions could void product warranties. For a complete listing of product Terms and Conditions, please visit [www.acuitybrands.com](http://www.acuitybrands.com). Acuity Brands Lighting, Inc. assumes no responsibility for claims arising out of improper or careless installation or handling of its products.

## INSTRUCCIONES DE SEGURIDAD IMPORTANTES SOBRE EL LED

LEA Y RESPETE TODAS LAS INSTRUCCIONES DE INSTALACIÓN GUARDE LAS INSTRUCCIONES Y DEVÉLVALAS AL PROPIETARIO DESPUÉS DE REALIZAR LA INSTALACIÓN

- Para reducir el riesgo de muerte, lesiones personales o daño a la propiedad que pueda surgir de incendios, choques eléctricos, cortes, abrasiones, caída de partes y otros peligros lea todas las advertencias e instrucciones incluidas en la caja o su interior, además de las etiquetas del montaje.
- Antes de instalar, revise o realice el mantenimiento de rutina del equipo, siga estas precauciones generales.
- La instalación y el mantenimiento de las luminarias lo debe realizar un **electricista calificado autorizado**.
- El mantenimiento de las luminarias lo debe realizar una persona familiarizada con la fabricación y el funcionamiento de este producto así como con los peligros relacionados con este. Se recomienda realizar el mantenimiento regular de los montajes.
- Cada tanto será necesario limpiar la parte externa del refractor y de la lente. La frecuencia de la limpieza dependerá del nivel de polvo del ambiente y de la potencia de la luz mínima aceptable para el usuario. El refractor/la lente se debe lavar con una solución de agua tibia y detergente de uso doméstico suave no abrasivo, enjuagar con agua limpia y secar. Si el montaje óptico se ensuciará por dentro, limpie el refractor o la lente como se indicó anteriormente; de ser necesario, reemplace las juntas dañadas.
- NO INSTALE EL PRODUCTO SI ESTÁ DAÑADO** Esta luminaaria se embolsó adecuadamente de modo tal que las piezas no resulten dañadas durante su transporte. Inspeccione las piezas para confirmarlo. Reemplace toda pieza que se dañe o rompa durante su montaje o posterior a este.
- Reciclado: Para obtener información sobre cómo reciclar productos electrónicos LED, visite [www.epa.gov](http://www.epa.gov).
- Estas instrucciones no pretenden cubrir todos los detalles o las variaciones de los equipos ni abarcar todas las posibles eventualidades relacionadas con la instalación, el funcionamiento o el mantenimiento. Si necesita más información o surgen problemas específicos que no están debidamente cubiertos en la información del producto, remítase a Acuity Brands Lighting, Inc.

### ADVERTENCIA: RIESGO DE CHOQUE ELÉCTRICO

- Desconecte o interrumpa la energía eléctrica antes de realizar la instalación o la reparación.
- Verifique el voltaje de alimentación sea correcto; compárelo con la información de la etiqueta de la luminaaria.
- Realice todas las conexiones eléctricas y a tierra en cumplimiento con el Código Eléctrico Nacional y de los requisitos del código local vigente.
- Todas las conexiones de cableado deben cubrirse con conectores para cable reconocidos y aprobados por UL.

### PRECAUCIÓN: RIESGO DE LESIONES

- Use gafas y guantes de protección en todo momento al retirar la luminaaria de la caja, al instalarla, repararla o realizar operaciones de mantenimiento.
- Una vez encendida la fuente de luz, evite la exposición directa con los ojos.

### ADVERTENCIA: RIESGO DE QUEMADURAS

- Antes de manipular la lámpara o el montaje, déjelo enfriar. No toque la carcasa ni la fuente de iluminación.
- No supere el voltaje máximo señalado en la etiqueta de la luminaaria.
- Respete todas las advertencias, recomendaciones y restricciones que proporciona el fabricante para: tipo de conductor, posición de funcionamiento, puntos o métodos de montaje, reemplazo y reciclado.

### PRECAUCIÓN: RIESGO DE INCENDIO

- Mantenga lejos de la luminaaria y de las lámparas o los lentes, los materiales combustibles y de otro tipo que se puedan incendiar.
- No las encienda cerca de personas, materiales combustibles o sustancias calientes o secas.

### PRECAUCIÓN: RIESGO DE DAÑO PARA EL PRODUCTO

- Jamás conecte componentes bajo carga.
- No monte estos montajes de manera que puedan cortar el revestimiento exterior o dañar el aislamiento de los cables.
- A menos que las especificaciones del producto individual consideren lo contrario: Jamás conecte un producto LED directamente a un paquete de reducción de intensidad de la luz, sensores de ocupación, dispositivos de sincronización u otros dispositivos de control relacionados. Los montajes LED se deben apagar directamente de un circuito de interruptores.
- A menos que las especificaciones del producto individual consideren lo contrario: No restrinja la ventilación de las luminarias. Deje un poco de espacio alrededor del montaje. Evite cubrir los montajes LED con aislamiento, goma u otro material que evitara la convección o el enfriamiento de la conducción.
- A menos que las especificaciones del producto individual consideren lo contrario: No exceda la temperatura ambiente máxima de las luminarias.
- Use la luminaaria únicamente en el lugar previsto.
- Los productos LED son sensibles a la polaridad. Asegure la correcta polaridad antes de la instalación.
- Descarga electrostática (DES): La DES puede dañar los montajes LED. Durante la instalación o reparación de la unidad se debe usar siempre equipo personal conectado a tierra.
- No toque componentes eléctricos individuales ya que esto puede causar DES, reducir la vida útil de la lámpara o alterar el funcionamiento.
- Es posible que algunos componentes dentro del montaje no se puedan reparar. En el caso improbable de que su unidad requiera reparación, deje de usar la unidad inmediatamente y comuníquese con un representante de ABL para obtener ayuda.
- Lea siempre las instrucciones completas de instalación de montaje antes de la instalación para verificar si hay advertencias específicas de montaje adicionales.
- Verifique que el sistema de distribución de alimentación tenga una conexión a tierra adecuada. La falta de una toma de tierra adecuada puede conducir a una falla de la luminaaria y puede anular la garantía.

Todas las luminarias que contienen dispositivos eléctricos que generan frecuencias superiores a 9 kHz desde cualquier componente de la luminaaria cumplen con la Parte 15 de las reglas de la FCC. El funcionamiento está sujeto a las siguientes dos condiciones: (1) este dispositivo no puede ocasionar interferencias perjudiciales, y (2) este dispositivo debe aceptar cualquier interferencia recibida, incluso aquellas que pueden ocasionar un mal funcionamiento.

El incumplimiento de alguna de estas instrucciones puede anular la garantía del producto. Para obtener la lista completa de los términos y las condiciones respecto del producto, visite [www.acuitybrands.com](http://www.acuitybrands.com). Acuity Brands Lighting, Inc. no se hace responsable por los reclamos que puedan surgir de la instalación o manipulación inadecuada o negligente de sus productos.

## IMPORTANTES CONSIGNES DE SÉCURITÉ SUR L'ÉCLAIRAGE DEL

LIRE ATTENTIVEMENT ET OBSERVER TOUTES LES CONSIGNES DE SÉCURITÉ CONSERVER CES DIRECTIVES ET LES REMETTRE AU PROPRIÉTAIRE APRÈS L'INSTALLATION

- Pour réduire les risques de décès, blessures ou dommages matériels résultant d'un incendie, d'un choc électrique, de chutes de pièces, coupures, éraflures et autres dangers, veuillez lire tous les avertissements et toutes les directives fournis avec l'appareil, sur la boîte et les étiquettes.
- Avant l'installation, l'entretien ou la maintenance de cet équipement, veuillez prendre les précautions générales suivantes.
- L'installation et le service technique des luminaires doivent être effectués par un **électricien licencié qualifié**.
- L'entretien des luminaires doit être effectué par des personnes au courant de la construction et du fonctionnement des luminaires et des risques impliqués. Un programme d'entretien régulier est recommandé.
- À l'occasion, il sera nécessaire de nettoyer l'extérieur du réfracteur ou de la lentille. La fréquence de nettoyage dépendra du niveau de saleté ambiante et du flux lumineux minimal acceptable pour l'utilisateur. Le réfracteur et la lentille doivent être nettoyés à l'aide d'une solution d'eau tempérée et de tout détergent domestique doux, non abrasif, puis rincés à l'eau propre et essuyés. En cas de saleté à l'intérieur du bloc optique, essuyez le réfracteur ou la lentille, puis nettoyez comme indiqué ci-dessus et remplacez toute garniture d'étanchéité endommagée au besoin.
- NE PAS INSTALLER UN PRODUIT ENDOMMAGÉ!** Ce luminaire a été emballé de manière à ce que les pièces ne subissent pas de dommages lors du transport. Veuillez inspecter et confirmer le bon état. Toute pièce endommagée ou brisée lors de l'assemblage ou après devrait être remplacée.
- Recyclage: pour accéder à l'information sur le recyclage des produits électroniques DEL, veuillez visiter [www.epa.gov](http://www.epa.gov).
- Ces directives n'entendent pas couvrir tous les détails, tous les modèles d'équipement, ni prévoir toute éventualité liée à l'installation, au fonctionnement ou à l'entretien de cet équipement. Pour toute autre information ou en cas d'un problème non résolu par le présent document, l'acheteur ou le propriétaire est prié de contacter Acuity Brands Lighting, Inc.

### AVERTISSEMENT RISQUE DE CHOC ÉLECTRIQUE

- Couper ou éteindre l'alimentation électrique avant l'installation ou l'entretien.
- Vérifier que la tension d'alimentation est adéquate en la comparant à l'information sur l'étiquette du luminaire.
- Effectuer toutes les connexions et la mise à la terre conformément au National Electrical Code (NEC) et aux exigences de tout autre code local applicable.
- Toutes les connexions doivent être protégées à l'aide d'un capuchon de connexion homologué UL.

### MISE EN GARDE RISQUE DE BLESSURE

- Porter des gants et des verres de sécurité en tout temps pour retirer le luminaire de la boîte, l'installation, l'entretien ou les travaux de maintenance.
- Éviter d'exposer directement les yeux à la source lumineuse lorsqu'allumée.

### AVERTISSEMENT RISQUE DE BRÛLURE

- Permettre le refroidissement de la lampe et du luminaire avant la manipulation. Ne pas toucher au boîtier ou à la source lumineuse.
- Ne pas dépasser la puissance maximale indiquée sur l'étiquette du luminaire.
- Observer tous les avertissements, toutes les recommandations et toutes les restrictions du fabricant sur: le type de pilote, la position d'utilisation, l'emplacement et les méthodes de montage, le remplacement et le recyclage.

### MISE EN GARDE RISQUE D'INCENDIE

- Éloigner toutes les matières combustibles ou inflammables de la lampe et de la lentille.
- Ne pas toucher à proximité des personnes, des matières combustibles ou des substances sensibles à la chaleur ou la sécheresse.

### MISE EN GARDE: RISQUE DE CAUSER DES DOMMAGES AU PRODUIT

- Ne jamais connecter des composants en charge.
- Ne pas monter ou supporter ces appareils d'une manière pouvant causer l'abrasion de la gaine externe ou endommager l'isolant des fils.
- Sauf si contraire aux spécifications du produit individuel: Ne jamais connecter directement un produit DEL sur un gradateur, un détecteur de présence, un temporisateur ni sur aucun autre appareil de contrôle de ce type. Les appareils DEL doivent être alimentés directement hors d'un circuit à interrupteur.
- Sauf en cas de spécifications contraaires individuelles des produits: Ne pas limiter la ventilation du luminaire. Permettre un espace libre suffisant autour du luminaire. Éviter de couvrir les appareils DEL d'un matériau isolant, alvéolaire ou tout autre matériau empêchant le refroidissement de l'unité par convection ou conduction.
- Sauf en cas de spécifications contraaires individuelles des produits: Ne pas dépasser la température ambiante maximale de service admissible.
- Utiliser le luminaire qu'il a été prévu à cet effet.
- Les produits DEL sont sensibles à la polarité. S'assurer d'une polarité adéquate avant l'installation.
- Décharge électrostatique (DES): Une DES peut endommager les appareils DEL. Un équipement de mise à la terre de protection individuelle doit être porté lors de l'installation ou l'entretien de l'unité.
- Ne pas toucher aux composants électriques individuelles, car cela peut causer une DES, réduire la durée de vie de la lampe ou compromettre la performance de l'unité.
- Certains composants internes des luminaires peuvent ne pas être réparables. Dans le cas peu probable où l'appareil aurait besoin d'une réparation, immédiatement cesser de l'utiliser et faire appel à un représentant ABL.
- Avant de procéder au montage, toujours lire toutes les instructions de montage des luminaires pour connaître les autres avertissements qui leur sont propres.
- Vérifiez que le système de distribution électrique a une mise à la terre appropriée. Une mauvaise mise à la terre peut entraîner une défaillance du luminaire et annuler la garantie.

Tous les luminaires qui contiennent des dispositifs électroniques générant des fréquences supérieures à 9 kHz à partir d'un composant situé à l'intérieur du luminaire sont conformes à la section 15 des règles de la Commission fédérale des communications. Son fonctionnement doit respecter les deux conditions suivantes: (1) Ce dispositif ne doit générer aucune interférence préjudiciable (2) Ce dispositif doit accepter n'importe quelle interférence reçue, y compris les interférences pouvant entraîner un fonctionnement non souhaité.

Ne pas observer ces instructions pourrait annuler les garanties du produit. Pour une liste complète des conditions et modalités, veuillez visiter [www.acuitybrands.com](http://www.acuitybrands.com). Acuity Brands Lighting, Inc. décline toute responsabilité pour les réclamations résultant d'une installation ou manipulation inadéquate ou négligente de ses produits.

# LED IMPORTANT SAFETY INSTRUCTIONS INSTALLATION INSTRUCTIONS

**REQUIRED TOOLS:**

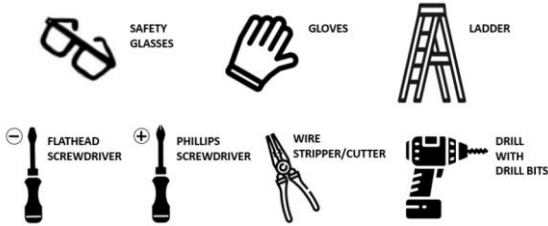

**INCLUDED FIXTURE COMPONENTS:**

PART	DESCRIPTION	QUANTITY
A	LED LUMINAIRE HOUSING	1
B	LED DIFFUSION LENS	1

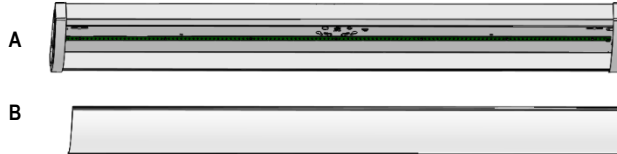

**SUPPLIED HARDWARE KIT COMPONENTS:**

PART	DESCRIPTION	QUANTITY
C	WIRE NUT	3
D	8-32 x 1" SCREW	2



**ADDITIONAL SUPPLIES MAY BE NEEDED  
DEPENDING ON THE TYPE OF CEILING FIXTURE IS BEING MOUNTED TO:**  
 Drywall or Masonry Anchors and Screws  
 Wood Screws  
 Toggle Bolts

**INSTALLATION:**

**1 TURN OFF THE POWER!**

**2 Remove lens and hardware kit from fixture -**

Press in middle of lens (A) on one end to lower lens below locating feature in endcap.  
 Slide lens into endcap (B) to create gap between lens and endcap on opposite end of fixture (C).  
 Use exposed gap to gently reach under lens and pull away from fixture to remove (D).

**Set lens aside in a location where it will not fall or become damaged.  
 Remove bag with hardware kit from inside of fixture.**

**3 Prepare for fixture mounting -**

The fixture must be centered over, and mounted to, the electrical junction box.

If additional support is required, mounting locations at ends of fixture are provided.  
 Have someone assist in holding the fixture against the ceiling.  
 With fixture junction box mounting holes lined up with junction box, mark the end mounting locations on the ceiling.

Use appropriate hardware for the ceiling type that fixture is being mounted to.  
 Typical installation onto a drywall ceiling will use drywall anchors rated to hold at least 20 lbs.

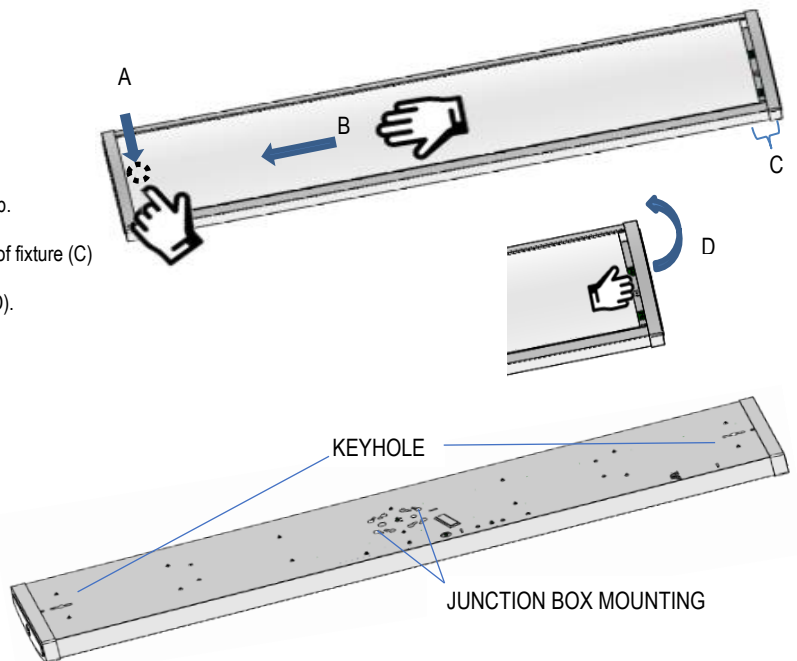

\* For 2-3/4" electrical box only:  
 Use screwdriver to knock out covers in housing for additional mounting slots.  
 Pliers may be necessary to bend knockout several times to remove.

**For all installs** - partially thread screws (provided with junction box or 2x 8-32x1" screws provided in hardware kit) into junction box.  
 Leave head of screw approximately 1/4" away from box (do not tighten).

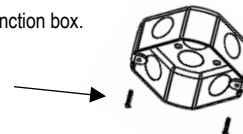

**LED IMPORTANT SAFETY INSTRUCTIONS  
INSTALLATION INSTRUCTIONS**

**4** Make electrical connections in junction box -

**DO NOT MAKE CONNECTIONS IN FIXTURE**

Connect the hot and neutral (black and white) wires from the junction box to the corresponding wire colors from the fixture, using the provided wire nuts.

Also, connect the ground wire (green) from the fixture to the circuit ground using a wire nut.

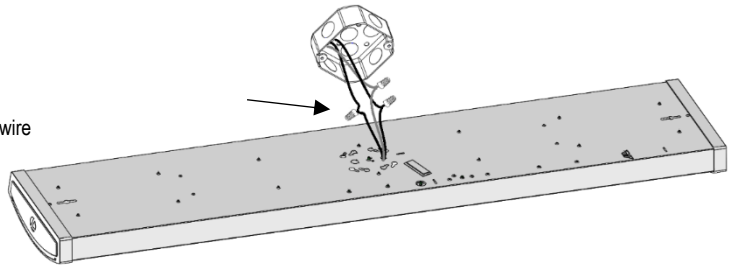

**5** Attach fixture to junction box -

**Position wires and connections up into junction box.**

Lift fixture up and align larger opening of keyhole with heads of partially threaded screws from Step Three. Rotate fixture clockwise and tighten screws to secure housing to junction box.

Use appropriate fasteners at ends of fixture if required.

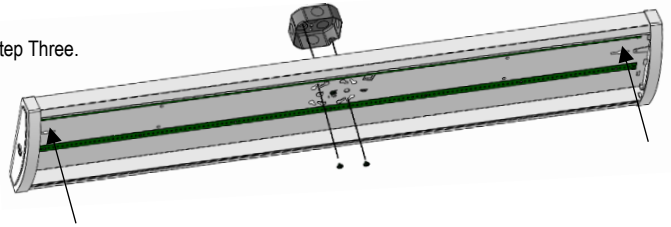

**6** Reassemble lens to housing -

**Start with lens parallel to fixture as shown below.** With the end of lens 3-4 inches away from the endcap. Support middle of lens up against fixture with one hand.

- Begin at the end of fixture with lens-endcap gap, place lens groove around flange of housing (A). Apply pressure to keep this edge pressed against flange.

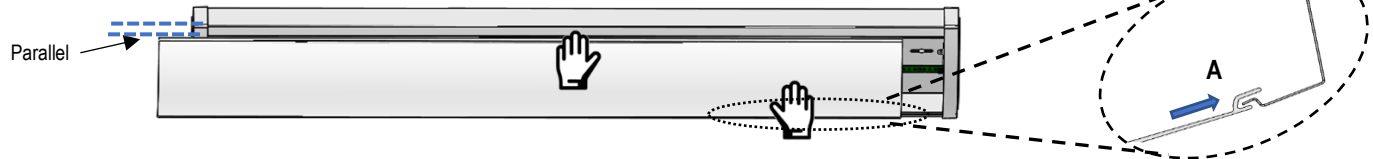

- Next, flex first 1-2 feet of the other long edge of lens under flange and inside the housing (B). Lens can withstand significant bending without breaking.

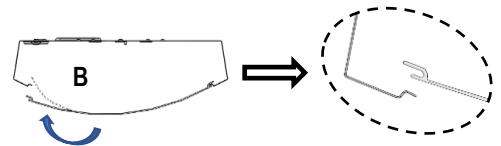
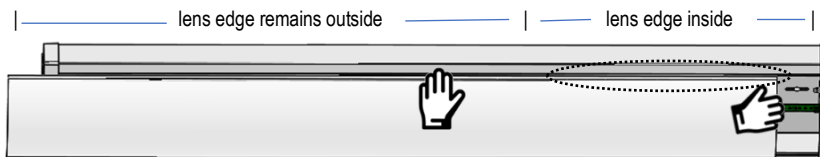

- Then, pull gently on lens (C) to clip lens groove around flange of housing (D). If lens pops out, please repeat this step from the beginning.

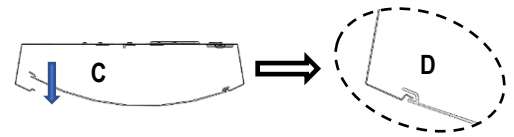

- Finally; slide lens towards, and under, endcap (E). This should seat the lens groove around the housing flange down the length of the lens. Adjust any un-seated sections of lens groove to housing along the length of the fixture on both sides of lens. Center lens under endcaps so that no gaps exist.

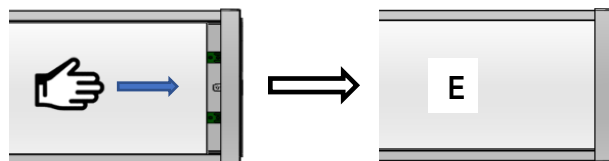

Scan QR code for lens installation video

# LED IMPORTANT SAFETY INSTRUCTIONS INSTALLATION INSTRUCTIONS

**DIFFUSION LENS CLEANING:**

Use a soft cloth and water to clean the lens. Avoid strong chemicals. Mild soap or detergent combined with water may also be used, be sure to fully rinse lens with clean water. Allow lens to air dry before reinstalling.

**USE OF ADJUSTABLE LUMEN OUTPUT (ALO) – (IF LUMINAIRE IS EQUIPPED WITH THIS OPTION):**



Setting	Approx. Wattage %	Approx. Lumen %
8	100%	100%
7	100%	100%
6	98%	98%
5	88%	89%
4	78%	80%
3	66%	70%
2	55%	58%
1	43%	46%

**WITH POWER OFF** and the lens removed from fixture (either before or after the fixture is installed on ceiling) Use a 1/4 inch flathead screwdriver to adjust the central knob of the lumen output device. Follow the instructions on the label in the fixture, shown above, or consult table above for output settings. Leave ALO at setting 8 (to provide maximum dimming range) if using 0-10V dimming below.

**0-10V DIMMING – (IF LUMINAIRE IS EQUIPPED WITH THIS OPTION):**

Purple and Pink (or gray) wires for low voltage 0-10V control are provided in light fixtures with that option - **DO NOT CONNECT PURPLE OR PINK (OR GRAY) WIRES TO LINE VOLTAGE** If unfamiliar with 0-10V wiring, contact a qualified electrician.

A 1/2 inch knockout (KO) is provided to run these wires out of the light fixture to connect to 0-10V controls - While fixture is on floor or a stable surface (not installed), use screwdriver to knock out 1/2 KO in housing. Pliers may be necessary to bend knockout several times to remove.

**MAKE SURE POWER IS OFF**

Route the wires through KO and make connection to low voltage (0-10V) controls outside of fixture. Pre-cut insulation on ends of purple and pink (or gray) wire will need to be removed before making connections (wire nuts not included).

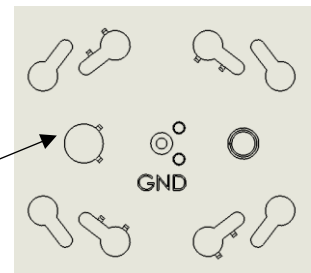

If using with a 0-10V wall dimmer, follow installation and use instructions that are provided with the dimming wall switch.

Leave the insulation ends on the purple and pink (or gray) wires unless they will be used for 0-10V dimming. If insulation is removed, prevent contact with metal fixture housing by individually capping the purple and pink (or gray) wires with a wire nut (not included). Do not tie these wires together or fixture will be in constant dimmed output.

**! PLEASE RETAIN THESE INSTRUCTIONS !**



**Contractor Resources**  
Check out helpful programs, tools, installation videos and more!



### HERRAMIENTAS REQUERIDAS:

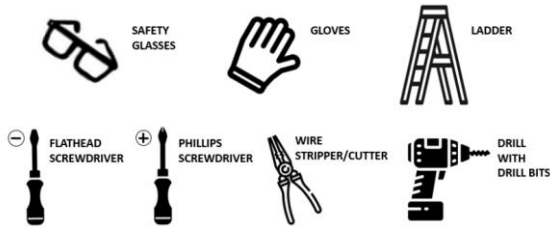

### COMPONENTES DE ACCESORIO INCLUIDOS:

PARTE	DESCRIPCIÓN	CANTIDAD
A	LED LUMINAIRE HOUSING	1
B	LED DIFFUSION LENS	1

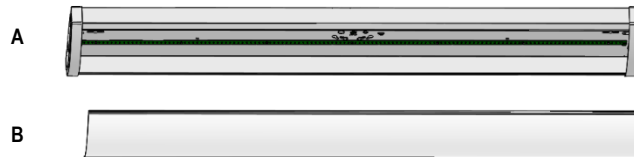

### COMPONENTES DE KIT DE HERRAMIENTAS SUMINISTRADOS:

PARTE	DESCRIPCIÓN	CANTIDAD
C	WIRE NUT	3
D	8-32 x 1" SCREW	2



### SE PUEDEN NECESITAR SUMINISTROS ADICIONALES SEGÚN EL TIPO DE TECHO AL QUE SE ESTÉ MONTANDO EL ACCESORIO:

Anclajes y tornillos del panel de yeso o mampostería  
Tornillo para madera  
Pernos acodados

### INSTALACIÓN:

#### 1 ¡DESCONECTE LA FUENTE DE ENERGÍA!

#### 2 Retire la lente y el kit de montaje de la luminaria -

Presione en el centro de la lente (A) en un extremo para bajar la lente debajo de la función de Ubicación en la tapa del extremo.

Deslice la lente en la tapa del extremo (B) para crear un espacio entre la lente y la tapa del extremo opuesto de la luminaria (C)

Use el espacio expuesto para alcanzar suavemente debajo de la lente y tire para quitarlo (D).

Coloque la lente a un lado en un lugar donde no se caiga ni se dañe.  
Retire la bolsa con el kit de herramientas del interior de la luminaria.

#### 3 Prepárese para el montaje de la luminaria -

El dispositivo debe estar centrado y montado sobre la caja de conexiones eléctricas.

Si se requiere soporte adicional, se proporcionan ubicaciones de montaje en los extremos de la luminaria.  
Haga que alguien lo ayude a sostener el dispositivo contra el techo.  
Con los orificios de montaje de la caja de conexiones de la luminaria alineados con la caja de conexiones, marque las ubicaciones de montaje finales en el techo.

Use las herramientas apropiadas para el tipo de techo en el que se está montando la luminaria.

La instalación típica en un techo de paneles de yeso utilizará anclajes de paneles de yeso clasificados para sostener al menos 9 kg.

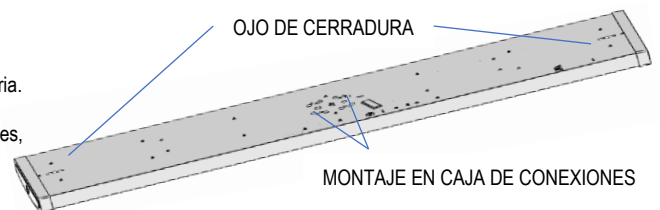
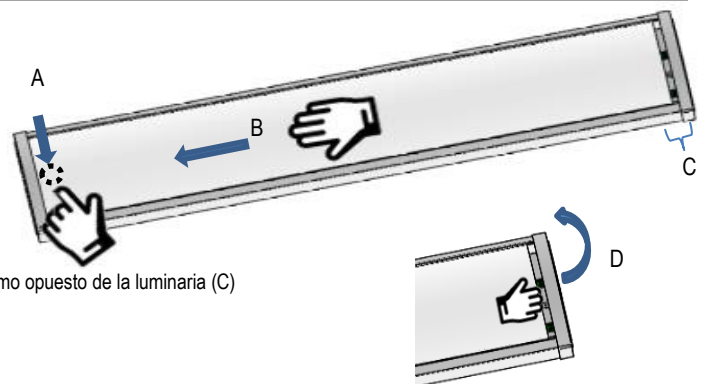

\* Solo para cajas eléctricas de 2-3/4 in:

Use un destornillador para extraer las cubiertas de la carcasa para las ranuras de montaje adicionales.  
Puede que sea necesario utilizar alicates para doblar los separadores varias veces para quitarlo.

Separadores de caja de 2-3/4 in

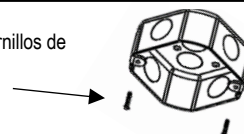

**Para todas las instalaciones:** atomille parcialmente los tornillos (provistos con la caja de conexiones o 2 tornillos de 8-32 x 2,5 cm en el paquete de herramientas) en la caja de conexiones.  
Deje la cabeza del tornillo aproximadamente a 0,5 cm de distancia de la caja (no ajuste).

**4** Realice las conexiones eléctricas en la caja de conexiones -

**NO HAGA CONEXIONES EN LUMINARIA**

Conecte los cables de fase y neutros (blanco y negro) de la caja de conexiones a los colores de cable correspondientes del dispositivo, mediante las tuercas de cable provistas.

Además, conecte el cable de tierra (verde) del accesorio a la tierra del circuito con una tuerca para cables.

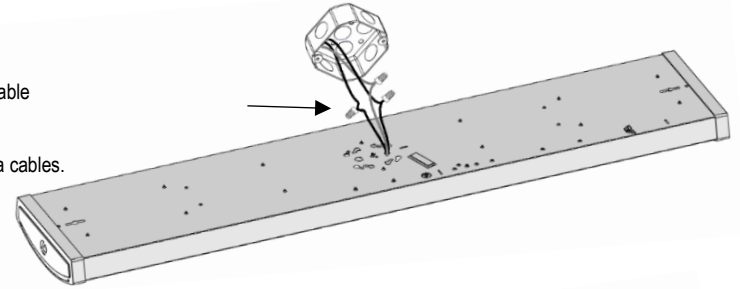

**5** Fije la luminaria a la caja de conexiones -

Coloque los cables y las conexiones en la caja de conexiones.

Levante la luminaria y alinee la abertura más grande del ojo de la cerradura con las cabezas de los tornillos parcialmente roscados del Paso tres.

Gire el dispositivo hacia la derecha y ajuste los tornillos para asegurar la carcasa a la caja de conexiones.

Use sujetadores apropiados en los extremos de la luminaria si es necesario.

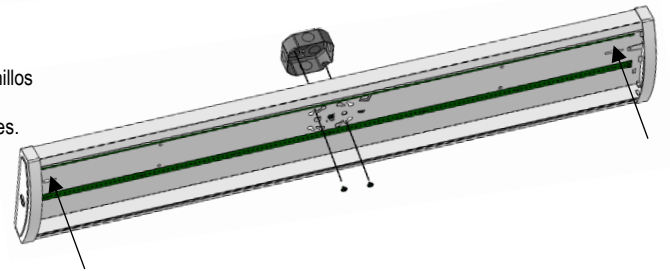

**6** Vuelva a montar la lente en la carcasa -

Comience con la lente paralela al luminaria como se muestra a continuación. Con el extremo de la lente a 8-10 cm de distancia de la tapa del extremo.

Apoye el centro de la lente contra la luminaria con una mano.

- Comience en el extremo de la luminaria con el espacio de la tapa del extremo de la lente, coloque la ranura de la lente alrededor de la brida de la carcasa (A). Aplique presión para mantener este borde presionado contra la brida.

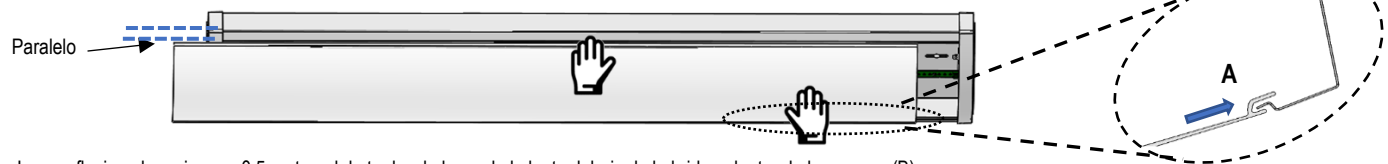

- Luego, flexione los primeros 0,5 metros del otro borde largo de la lente debajo de la brida y dentro de la carcasa (B). La lente puede soportar una flexión significativa sin romperse.

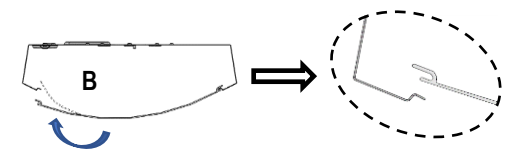
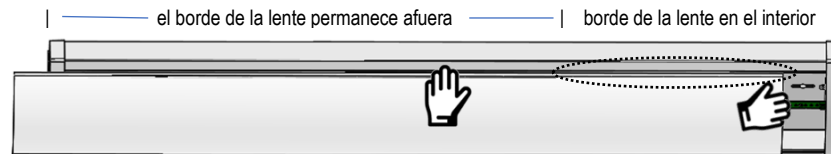

- Luego, jale suavemente la lente (C) para enganchar la ranura de la lente alrededor de la brida de la carcasa (D). Si la lente se sale, repita este paso desde el principio.

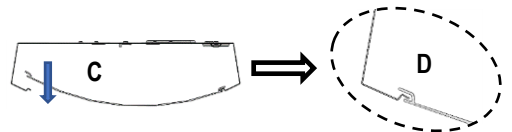

- Finalmente; deslice la lente hacia y debajo de la tapa del extremo (E).

Esto debería asentar la ranura de la lente alrededor de la brida de la carcasa a lo largo de la lente.

Ajuste cualquier sección no asentada de la ranura de la lente a la carcasa a lo largo de la luminaria en ambos lados de la lente.



Escanee el código QR para ver el video de instalación de la lente

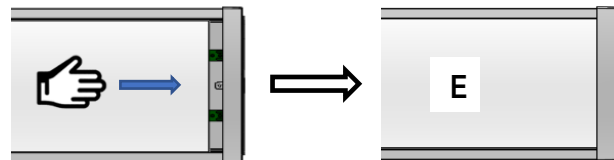

# INSTRUCCIONES DE SEGURIDAD IMPORTANTES SOBRE EL LED INSTRUCCIONES DE INSTALACIÓN

**LIMPIEZA DE LALENTE DE DIFUSIÓN:**

Use un paño suave y agua para limpiar la lente. Evite productos químicos fuertes. También se puede usar jabón suave o detergente combinado con agua, asegúrese de enjuagar completamente la lente con agua limpia. Permita que la lente se seque al aire antes de volver a instalarla.

**USO DE LA SALIDA AJUSTABLE DE LUMEN (ALO) - (SI LA LUMINARIA CUENTA CON ESTA OPCIÓN):**



PERILLA DE AJUSTE

Ajuste	% de voltaje aprox	% de lúmenes aprox
8	100%	100%
7	100%	100%
6	98%	98%
5	88%	89%
4	78%	80%
3	66%	70%
2	55%	58%
1	43%	46%

**CON LA ENERGÍA DESCONECTADA** y la lente retirada de la luminaria (antes o después de que el dispositivo se instale en el techo)

Use un destornillador de cabeza plana para ajustar la perilla central del dispositivo de salida de luz. Siga las instrucciones de la etiqueta en el accesorio, que se muestra arriba, o consulte la tabla de arriba para la configuración de salida. Deje a ALO en la configuración 8 (para proporcionar el rango de atenuación máximo) si usa una atenuación de 0-10 V a continuación.

**ATENUACIÓN de 0-10 V - (SI EL ACCESORIO CUENTA CON ESTA OPCIÓN):**

Los cables púrpura y rosa (o gris) para control de bajo voltaje de 0-10 V se proporcionan en dispositivos de iluminación con esa opción - **NO CONECTE CABLES PÚRPURA O ROSA (O GRIS) AL VOLTAJE DE LÍNEA** Si no está familiarizado con el cableado de 0-10 V, comuníquese con un electricista calificado.

Se proporciona un golpe de gracia de 1/2 pulgada (KO) para pasar estos cables fuera de la lámpara para conectarse a los controles de 0-10 V - Mientras el accesorio está en el piso o en una superficie estable (no instalada), use un destornillador para golpear 1/2 KO en la carcasa. Los alicates pueden ser necesarios para doblar las perforaciones varias veces para quitarlas.

**ASEGÚRESE DE QUE LA ENERGÍA ELÉCTRICA ESTÉ DESCONECTADA**

Pase los cables a través del orificio ciego y realice la conexión a los controles de bajo voltaje (0-10 V) fuera del dispositivo. Se debe retirar el aislamiento precortado en los extremos de los cables púrpura y rosa (o gris) antes de hacer las conexiones (no se incluyen las tuercas de los cables).

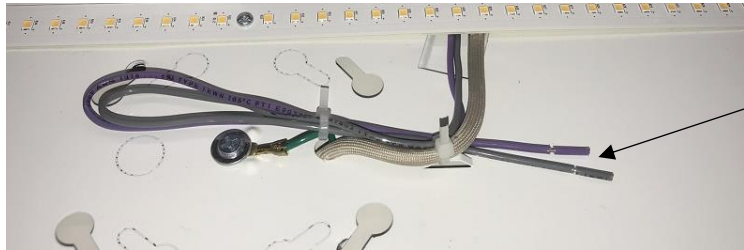

CABLES PÚRPURA/ROSA (O GRIS) DE 0-10 V

ORIFICIO CIEGO DE 1/2 IN Y 0-10 V

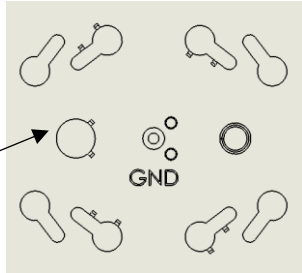

Si se utiliza con un atenuador de pared de 0-10 V, siga las instrucciones de instalación y uso que se proporcionan con el interruptor de atenuación de pared.

Deje los extremos de aislamiento en los cables púrpura y rosa (o gris) a menos que se usen para la atenuación de 0-10 V. Si se quita el aislamiento, evite el contacto con la carcasa del accesorio metálico al tapar individualmente los cables púrpura y rosa (o gris) con una tuerca para cables (no incluida). No ate estos cables juntos o el dispositivo estará en salida atenuada constante.

**! CONSERVE ESTAS INSTRUCCIONES !**



**Recursos del contratista**  
¡Vea programas útiles, herramientas, videos de instalación y más!

**OUTILS REQUIS:**

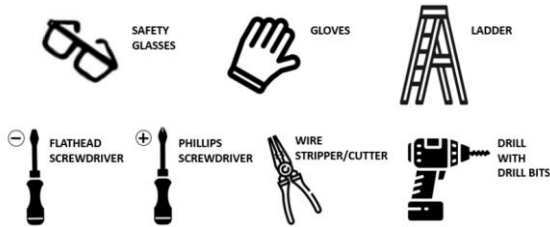

**COMPOSANTS DE LUMINAIRE INCLUS:**

PARTIE	LA DESCRIPTION	QUANTITÉ
A	LED LUMINAIRE HOUSING	1
B	LED DIFFUSION LENS	1

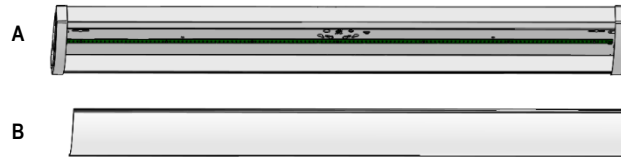

**PIÈCES DE L'ENSEMBLE DE QUINCAILLERIE FOURNIES:**

PARTIE	LA DESCRIPTION	QUANTITÉ
C	WIRE NUT	3
D	8-32 x 2,5 cm SCREW	2



**DES PIÈCES SUPPLÉMENTAIRES POURRAIENT ÊTRE NÉCESSAIRES  
SELON LE TYPE DE PLAFOND SUR LEQUEL LE LUMINAIRE EST MONTÉ:**

- Ancrages et vis pour cloisons sèches ou maçonnerie
- Vis à bois
- Boulons à ailettes

**INSTALLATION:**

**1 COUPEZ L'ALIMENTATION ÉLECTRIQUE!**

**2** Enlevez la lentille et l'ensemble de quincaillerie du luminaire -

Appuyez au milieu de la lentille (A) à une extrémité pour abaisser la lentille en dessous de la marque de positionnement dans le capuchon.

Faites glisser la lentille dans le capuchon (B) pour créer un espace entre la lentille et le capuchon à l'extrémité opposée du luminaire (C).

Utilisez l'espace ainsi créé pour saisir délicatement le dessous de la lentille et tirez pour l'enlever du luminaire (D).

**Mettez la lentille de côté, à un endroit où elle ne risque pas de tomber ou d'être endommagée.  
Retirez le sac contenant l'ensemble de quincaillerie de l'intérieur du luminaire.**

**3** Préparez le montage du luminaire -

Le luminaire doit être centré sur le boîtier de raccordement électrique et monté sur celui-ci.

Si un support supplémentaire est nécessaire, des emplacements de montage sont prévus aux extrémités du luminaire.

Demandez à quelqu'un de vous aider à maintenir le luminaire contre le plafond.

Alignez les trous de montage au boîtier de raccordement sur le boîtier de raccordement puis marquez les emplacements de montage finaux au plafond.

Utilisez le matériel approprié pour le type de plafond sur lequel le luminaire est monté.

L'installation classique sur un plafond en cloison sèche utilisera des ancrages pour cloisons sèches d'une capacité nominale d'au moins 9 kg.

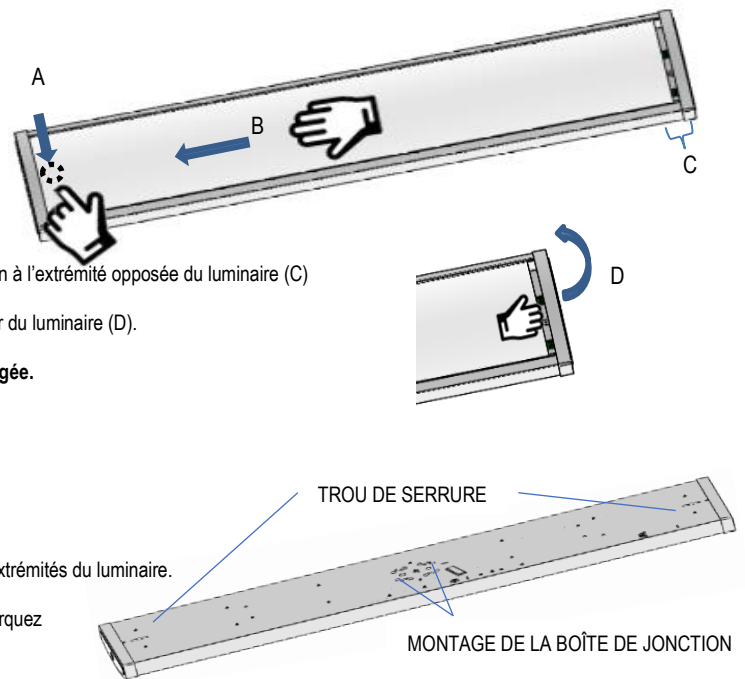

\* Pour les boîtes électriques de 2-3/4 po uniquement:

Utilisez un tournevis pour retirer les alvéoles du boîtier afin d'obtenir des fentes de montage supplémentaires.

Une pince peut être nécessaire pour plier l'alvéole à plusieurs reprises afin de la retirer.

Alvéoles  
défonçables  
2-3/4 po

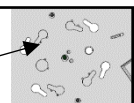

**Pour toutes les installations** - vissez partiellement les vis (fournies avec le boîtier de raccordement ou les vis 2x 8-32x2,5 cm fournies dans la trousse de quincaillerie) dans le boîtier de raccordement. Laissez la tête de la vis à environ 0.5 cm de la boîte (ne serrez pas).

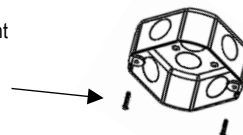



**4** Effectuez les raccordements électriques dans le boîtier de raccordement -

**N'EFFECTUEZ PAS DE RACCORDEMENTS DANS LE LUMINAIRE**

Connectez les fils de phase et de neutre (noir et blanc) du boîtier de raccordement aux couleurs de fil correspondantes du luminaire, en utilisant les capuchons de connexion fournis.

Connectez également le fil de terre (vert) du luminaire à la terre du circuit à l'aide d'un capuchon de connexion.

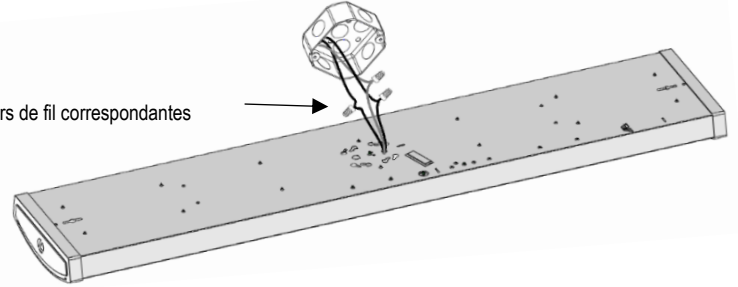

**5** Fixez le luminaire au boîtier de raccordement -

**Placez les fils et les raccords dans le boîtier de raccordement.**

Soulevez le luminaire et alignez la grande ouverture du trou de serrure avec les têtes des vis partiellement vissées de l'étape trois. Faites tourner le luminaire dans le sens des aiguilles d'une montre et serrez les vis pour fixer le luminaire à la boîte de raccordement.

Utilisez des fixations appropriées aux extrémités du luminaire si nécessaire.

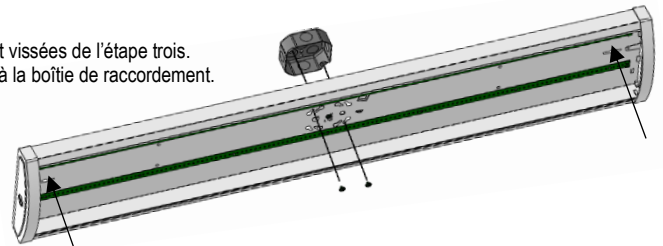

**6** Remontez la lentille sur le boîtier -

**Commencez avec la lentille parallèle au luminaire comme indiqué ci-dessous.** L'extrémité de la lentille doit se trouver à une distance de 8 à 10 cm du capuchon. Pressez d'une main le milieu de la lentille contre le luminaire.

- Commencez à l'extrémité du luminaire avec l'espace entre la lentille et le capuchon, placez la rainure de la lentille autour de la bride du boîtier (A). Appliquez une pression pour maintenir ce bord appuyé contre la bride.

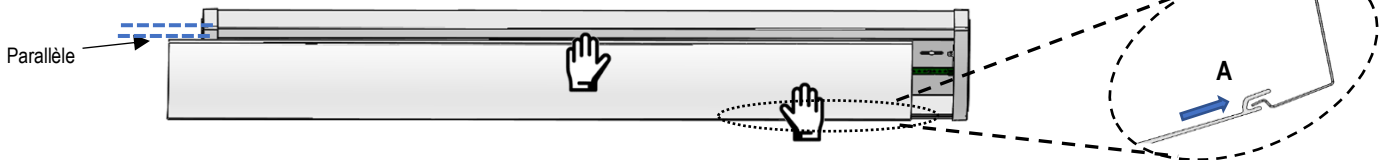

- Ensuite, insérez en les courbant les 0,5 premier metre de l'autre bord allongé de la lentille sous la bride et à l'intérieur du boîtier (B). La lentille peut résister à une flexion importante sans se rompre.

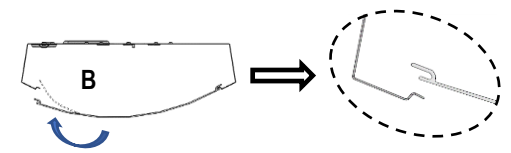
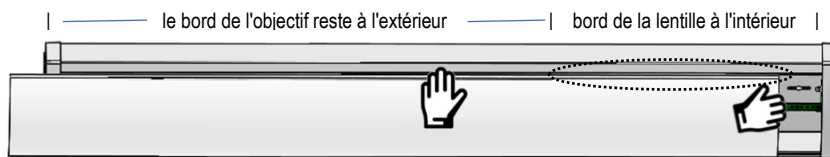

- Ensuite, tirez doucement sur la lentille (C) pour fixer sa rainure dans la bride du boîtier (D). Si la lentille sort, veuillez répéter cette étape depuis le début.

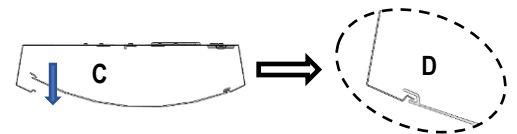

- Enfin, faites glisser la lentille vers et sous le capuchon (E). La rainure de la lentille doit ainsi s'appuyer sur la bride du boîtier sur toute la longueur de la lentille. Ajustez les sections de la rainure de la lentille qui débordent au boîtier sur la longueur du luminaire, des deux côtés de la lentille. Centrez la lentille sous les capuchons de manière à ce qu'il n'y ait pas de fentes.

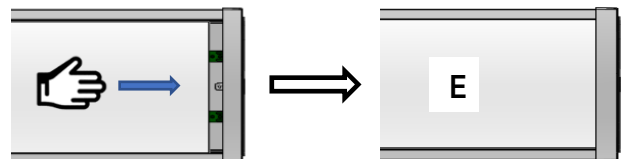

Scannez le code QR pour la vidéo d'installation de la lentille

### NETTOYAGE DE LA LENTILLE DE DIFFUSION:

Utilisez un chiffon doux et de l'eau pour nettoyer la lentille. Évitez les produits chimiques forts.

Un savon ou un détergent doux combiné à de l'eau peut également être utilisé, assurez-vous de rincer complètement la lentille à l'eau propre. Laissez la lentille sécher à l'air avant de la réinstaller.

### UTILISATION DU RENDEMENT LUMINEUX RÉGLABLE (RLR / ALO) - (SI LE LUMINAIRE EST ÉQUIPÉ DE CETTE OPTION):



BOUTON DE RÉGLAGE

Réglage	% de puissance approx.	% de luminosité approx.
8	100%	100%
7	100%	100%
6	98%	98%
5	88%	89%
4	78%	80%
3	66%	70%
2	55%	58%
1	43%	46%

### AVEC LE LUMINAIRE ÉTEINT et la lentille retirée du luminaire (avant ou après l'installation du luminaire au plafond)

Utilisez un tournevis plat pour ajuster le bouton central du dispositif de luminosité réglable.

Suivez les instructions figurant sur l'étiquette du dispositif, indiquées ci-dessus, ou consultez le tableau ci-dessus pour les réglages de sortie.

Laissez le RLR / ALO sur le réglage 8 (pour obtenir une plage de gradation maximale) si vous utilisez la gradation 0-10V ci-dessous.

### GRADATION 0-10V - (SI LE LUMINAIRE EST ÉQUIPÉ DE CETTE OPTION):

Des fils violet et rose (ou gris) pour le contrôle basse tension 0-10 V sont fournis dans les luminaires avec cette option -

### **NE CONNECTEZ PAS DE FILS VIOLET OU ROSE (OU GRIS) À LA TENSION DE LIGNE**

Si vous n'êtes pas familier avec le câblage 0-10 V, contactez un électricien qualifié.

Une entrée défonçable de ½ pouce (KO) est fournie pour faire passer ces fils hors du luminaire pour les connecter aux commandes 0-10V -

Pendant que le luminaire est au sol ou sur une surface stable (non installée), utilisez un tournevis pour éliminer

½ KO dans le boîtier. Une pince peut être nécessaire pour plier plusieurs fois la découpe pour l'enlever.

### VEILLEZ À COUPER L'ALIMENTATION ÉLECTRIQUE

Faites passer les fils par l'alvéole et connectez-les aux commandes basse tension (0-10V) à l'extérieur du luminaire.

L'isolation précoupée aux extrémités des fils violet et rose (ou gris) devra être enlevée avant d'effectuer les connexions (capuchons de connexion non inclus).

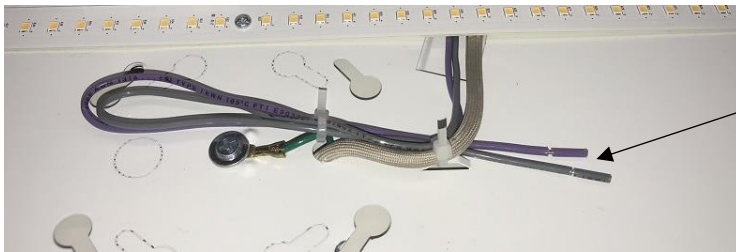

FILS VIOLET/ROSE  
(OU GRIS) 0-10 V

ALVÉOLE  
0-10V DE ½ PO

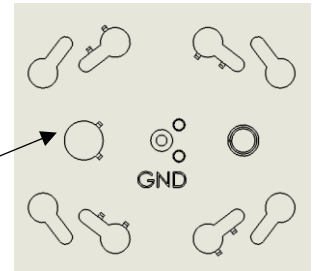

Si vous utilisez un gradateur mural de 0-10V, suivez les instructions d'installation et d'utilisation qui sont fournies avec l'interrupteur mural de gradation.

Ne retirez pas l'isolation des extrémités des fils violet et rose (ou gris), à moins qu'ils ne soient utilisés pour la gradation 0-10V. Si l'isolation est retirée, empêchez tout contact avec le boîtier métallique du luminaire en protégeant individuellement les fils violet et rose (ou gris) avec un capuchon de connexion (non fourni). Ne reliez pas ces fils l'un à l'autre, sinon l'appareil sera en sortie de gradation constante.

## ! VEUILLEZ CONSERVER CES INSTRUCTIONS!



### Ressources pour entrepreneurs

Accédez aux programmes, outils, vidéos et plus encore!